



Внешняя отделка

Внешние поверхности тумб и пеналов LESTER облицованы матовой или глянцевой эмалью. Фрезеровка рамки фасада выполнена по всей длине и высоте тумбы, без разделения на отдельные ящики. По периметру топа и дна тумбы проходит металлическая вставка из полированной нержавеющей стали.

Внутренняя отделка

Внутренние детали изготовлены из ламинированного влагостойкого МДФ класс влагостойкости E1. При заказе, по умолчанию внутренние детали выполнены в цвете «антрацит», возможен вариант в белом цвете.

Комплектующие

Для комплектации изделий коллекции LESTER используются фурнитура австрийской фабрики BLUM Legrabox с функцией открывания PUSH-OPEN (Tip-On).

Дополнительные опции

В виде дополнительной опции возможна внутренняя подсветка тумб. Возможна комплектация магнитными разделителями ящиков.

Изготовление по индивидуальным размерам

Возможно изготовление всех моделей коллекции LESTER с изменением длины, высоты и глубины изделий по желанию заказчика.

Крепеж

Все изделия коллекции LESTER комплектуются специальной фурнитурой для крепления к любой капитальной поверхности бетон, пеноблок, массив дерева, сами крепежные элементы (винты, саморезы) в комплект не входят.

Тумба с накладной раковиной

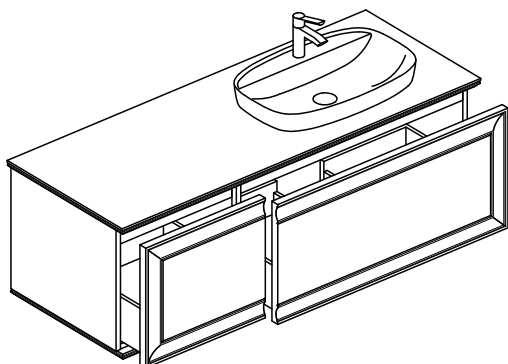

Столешницы:
 керамогранит (Италия),
 Solid Surface.
 комплектуются раковинами:
 – раковина чаша керамическая.
 – раковина встраиваемая сверху
 керамическая.
 – раковина встраиваемая сверху
 из керамогранита.

Тумба с интегрированной раковиной

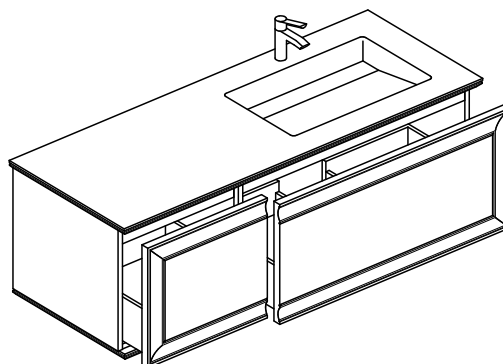

Столешницы:
 керамогранит (Италия),
 – интегрированная раковина из керамогранита
 – раковина встраиваемая снизу, керамическая.
 – раковина встраиваемая снизу, Solid Surface.
 Solid Surface.
 – интегрированная раковина, Solid Surface.
 – раковина встраиваемая снизу, керамическая.

К моделям LESTER высотой P43,2см
 возможно заказать скрытый
 внутренний ящик. Цена 28 000р.
 По умолчанию цвет антрацит.

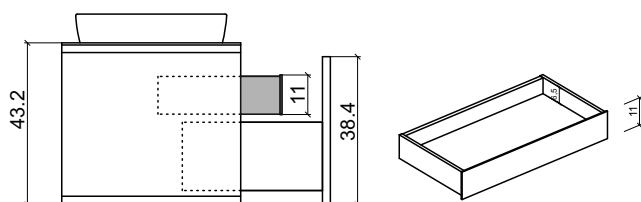

Эмаль, покрытие глянцевый или матовый лак.

 G05 white glossy
M05 white matt

 G03 foggy white glossy
M03 foggy white matt

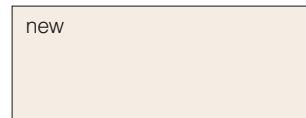
 G06 milky white glossy
M06 milky white matt

 G07 alabaster glossy
M07 alabaster matt

 G15 dune glossy
M15 dune matt

 G20 nougat glossy
M20 nougat matt

 G22 cloudy grey glossy
M22 cloudy grey matt

 G23 biscuit beige glossy
M23 biscuit beige matt

 G25 gray glossy
M25 gray matt

 G30 rain glossy
M30 rain matt

 G31 Linen glossy
M31 Linen matt

 G33 pale grey glossy
M33 pale grey matt

 G34 umbra grey glossy
M34 umbra grey matt

 G35 mokka glossy
M35 mokka matt

 G40 basalt glossy
M40 basalt matt

 G45 clay glossy
M45 clay matt

 G50 dark lava glossy
M50 dark lava matt

 G54 sea foam glossy
M54 sea foam matt

 G55 blu gray glossy
M55 blu gray matt

 G60 dark gray glossy
M60 dark gray matt

 G64 mouse grey glossy
M64 mouse grey matt

 G80 cherry glossy
M80 cherry matt

 G89 pink brown glossy
M89 pink brown matt

 G90 smoky brown glossy
M90 smoky brown matt

 G95 marengo glossy
M95 marengo matt

 G98 black glossy
M98 black matt

* – Возможна окраска по цветам RAL или NCS

Керамогранит

Глянec.



03 Onice Perla



04 Gold Onyx



05 Calacatta

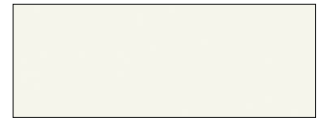

21 White glossy

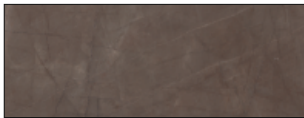

23 Gaudi stone

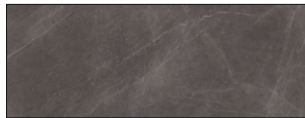

24 Stone grey

Матовый.



14 Pietra Di Savoia Antracite



15 Pietra Di Savoia Gridio

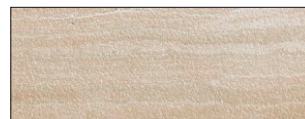

41 Travertino beige

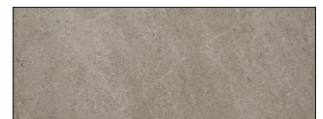

42 Rocca beige

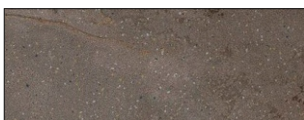

43 Onda grey

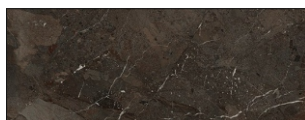

45 Porta

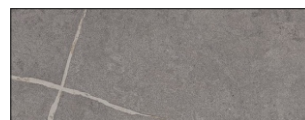

46 Capry grey

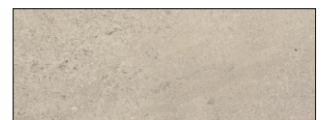

47 Limestone

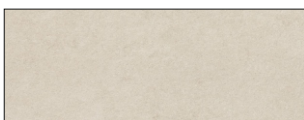

48 Morela

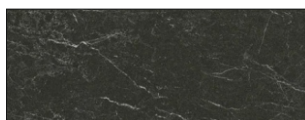

49 Shale black

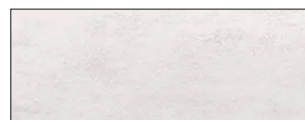

11 Oxide Bianco

Шелковистый.

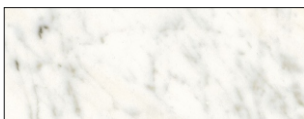

31 Veined white silky

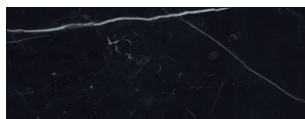

32 Black Marquina silky



33 Statuario white

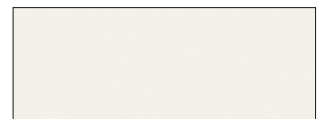

34 White matt



35 Black matt

Маленький образец не передает полное представление о материале, нужно смотреть полный формат на www.brenta.ru, от партии к партии керамогранит может незначительно отличаться.

SOLID SURFACE



White matt

LR01

Тумба подвесная с одним выдвижным ящиком и топом из МДФ без вырезов.

Длина L. 60 ... 120 см.

Глубина P. 49,6 см.

Высота H. 43,2 см.

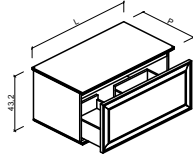

LR02

Тумба подвесная с двумя выдвижными ящиками и топом из МДФ без вырезов, модуль под раковину слева

Длина L. 90 ... 240 см.

Глубина P. 49,6 см.

Высота H. 43,2 см.

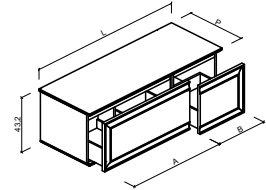

LR03

Тумба подвесная с двумя выдвижными ящиками и топом из МДФ без вырезов, модуль под раковину справа.

Длина L. 90 ... 240 см.

Глубина P. 49,6 см.

Высота H. 43,2 см.

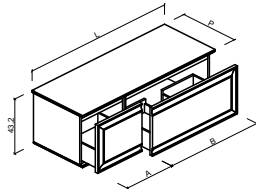

LR05

Тумба подвесная с двумя выдвижными ящиками, топом из МДФ без вырезов и двумя модулями под раковины.

Длина L. 100 ... 240 см.

Глубина P. 49,6 см.

Высота H. 43,2 см.

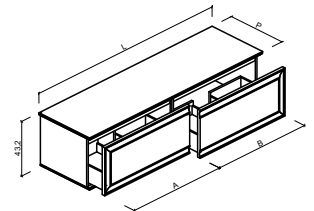

LR04

Тумба подвесная с тремя выдвижными ящиками и топом из МДФ без вырезов, модуль под раковину по центру.

Длина L. 130 ... 280 см.

Глубина P. 49,6 см.

Высота H. 43,2 см.

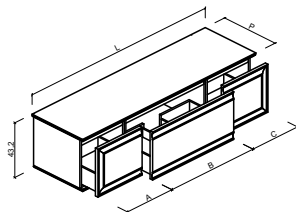

LR08

Тумба подвесная с одним выдвижным ящиком, одной распашной дверкой и топом из МДФ без вырезов, модуль под раковину слева

Длина L. 80 ... 160 см.

Глубина P. 49,6 см.

Высота H. 43,2 см.

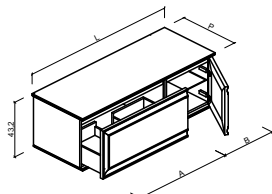

LR09

Тумба подвесная с одним выдвижным ящиком, одной распашной дверкой и топом из МДФ без вырезов, модуль под раковину справа.

Длина L. 80 ... 160 см.

Глубина P. 49,6 см.

Высота H. 43,2 см.

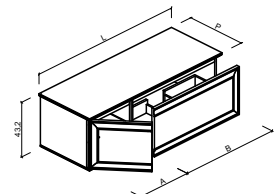

LR20

Тумба подвесная с двумя выдвижными ящиками и топом из МДФ без вырезов.

Длина L. 60 ... 120 см.

Глубина P. 49,6 см.

Высота H. 55 см.

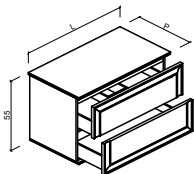

LR22

Тумба подвесная с четырьмя выдвижными ящиками и топом из МДФ без вырезов, модуль под раковину слева

Длина L. 90 ... 240 см.

Глубина P. 49,6 см.

Высота H. 55 см.

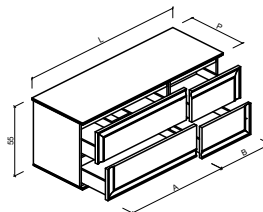

LR23

Тумба подвесная с четырьмя выдвижными ящиками и топом из МДФ без вырезов, модуль под раковину справа.

Длина L. 90 ... 240 см.

Глубина P. 49,6 см.

Высота H. 55 см.

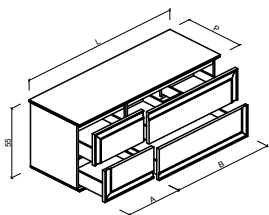

LR25

Тумба подвесная с четырьмя выдвижными ящиками, топом из МДФ без вырезов и двумя модулями под раковины.

Длина L. 100 ... 240 см.

Глубина P. 49,6 см.

Высота H. 55 см.

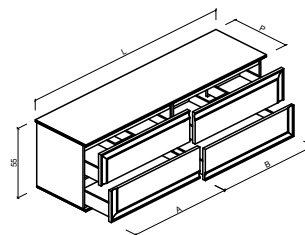

LR28

Тумба подвесная с двумя выдвижными ящиками, одной распашной дверкой и топом из МДФ без вырезов, модуль под раковину слева

Длина L. 80 ... 160 см.

Глубина P. 49,6 см.

Высота H. 55 см.

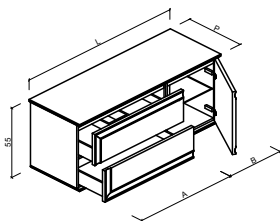

LR29

Тумба подвесная с двумя выдвижными ящиками, одной распашной дверкой и топом из МДФ без вырезов, модуль под раковину справа.

Длина L. 80 ... 160 см.

Глубина P. 49,6 см.

Высота H. 55 см.

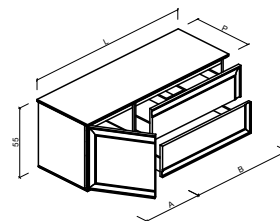

LR50(L/R)

Шкаф пенал подвесной с одной дверкой.
В изделии четыре стеклянные полочки,
с возможностью регулировки

Длина L. 40 см.

Глубина P. 25 см.

Высота H. 150 см.

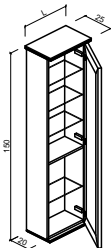

LR51(L/R)

Шкаф пенал подвесной с двумя дверками.
В изделии четыре стеклянные полочки,
с возможностью регулировки

Длина L. 40 см.

Глубина P. 25 см.

Высота H. 150 см.

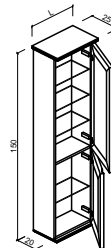

LR54

Шкаф пенал подвесной с четырьмя дверками.
В изделии четыре стеклянные полочки,
с возможностью регулировки

Длина L. 80 см.

Глубина P. 25 см.

Высота H. 150 см.

